

U.S. TANK CREW SET

(EUROPEAN THEATER) アメリカ戦車兵セット (ヨーロッパ戦線)



READ BEFORE ASSEMBLY

注意 ●このキットは組み立てモデルです。作る前に必ず説明書を最後までお読みください。また小学生などの低年齢の方が組み立てるときは、保護者の方もお読みください。また接着剤や塗料は、必ずプラスチック用をお使いください。(別売) ●工具の使用には十分注意してください。特にナイフ、ニッパーなどの刃物によるケガや事故に注意してください。●接着剤や塗料は使用する前にそれぞれの注意書きをよく読み、指示に従って正しく使用し、使用するときは換気に十分注意してください。●小さなお子様のいる所での工作はやめてください。小さな部品の飲み込みや、ビニール袋をかぶつての窒息などの危険な状況が考えられます。

CAUTION ●Read carefully and fully understand the instructions before commencing assembly. A supervising adult should also read the instructions if a child assembles the model. ●When assembling this kit, tools including knives are used. Extra care should be taken to avoid personal injury. ●Read and follow the instructions supplied with paint and/or cement, if used (not included in kit). Use plastic cement and paints only. ●Keep out of reach of small children. Children must not be allowed to put any parts in their mouths or pull vinyl bags over their heads.

APPLYING DECALS

《スライドマークのはり方》

- ①はりたいマークをハサミで切り抜きます。
- ②マークをぬるま湯に10秒ほどひたしてからタオル等の布の上に置きます。
- ③台紙のはしを手で持ち、はるところにマークをスライドさせてモデルに移してください。
- ④指に少し水をつけてマークをぬらしながら、正しい位置にずらしします。
- ⑤やわらかな布でマークの内側の気泡を押し出しながら、押しつけるようにして水分をとります。

DECAL APPLICATION

- ①Cut off decal from sheet.
- ②Dip the decal in tepid water for about 10 sec. and place on a clean cloth.
- ③Hold the backing sheet edge and slide decal onto the model.
- ④Move decal into position by wetting decal with finger.
- ⑤Press decal down gently with a soft cloth until excess water and air bubbles are gone.

注意!
NOTICE

★アクセサリーの細部の塗装は、パッケージのイラストも参考にしてください。
★Refer to packaging when painting details on accessories.

《ヘルメット》 Helmet

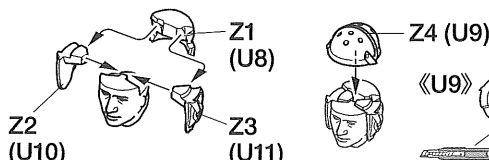
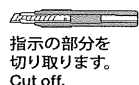

《M3A1短機関銃》 M3A1 submachine gun

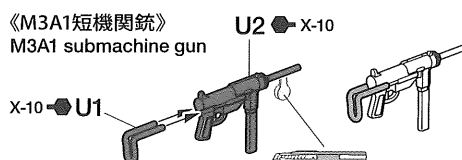

《45口径用弾薬木箱》 Cal.45 ammunition boxes

★2個作ります。
★Make 2.

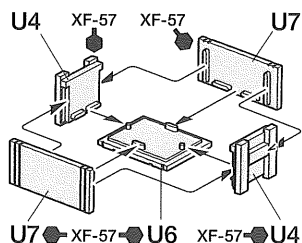

指示の番号のスライド
マークをはります。
Number of decal
to apply.

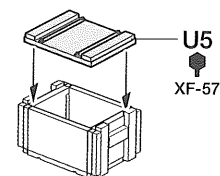

注意!
NOTICE

★イラストの见えてない面には
マークを貼りません。
★Only apply markings to areas
shown in this illustration.

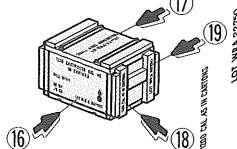

《M2用弾薬木箱》 M2 ammunition boxes

★3個作ります。
★Make 3.

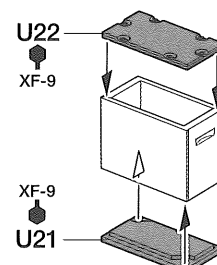
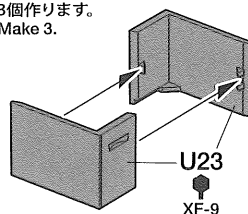

注意!
NOTICE

★イラストの见えて
ない面にはマークを
貼りません。
★Only apply
markings to
areas shown in
this illustration.

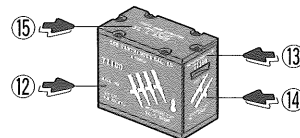

《配置例》
Example

使用車体：35346 アメリカ戦車 M4A3E8 シャーマン イージーエイト (ヨーロッパ戦線)
Model used: Item 35346 U.S. Medium Tank M4A3E8 Sherman "Easy Eight" European Theater

★地図を切り抜いてご使用
ください。
★Cut out this illustration
to use as a map.

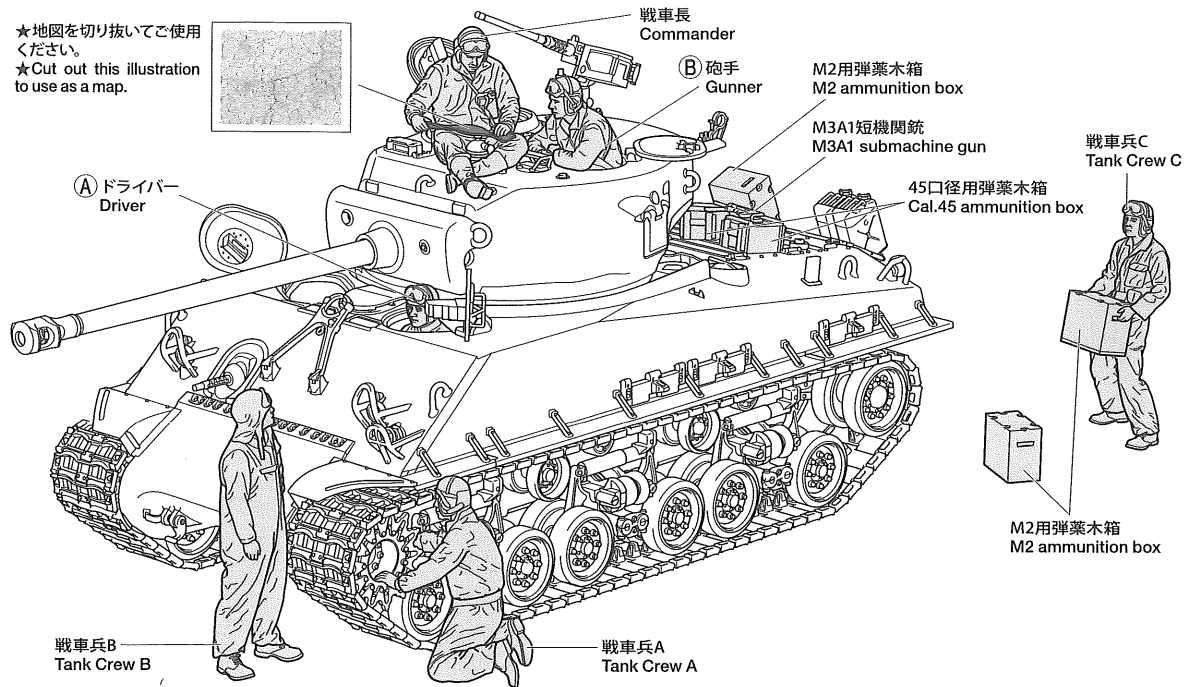

《ドライバーの取り付け》A
Driver figure attachment

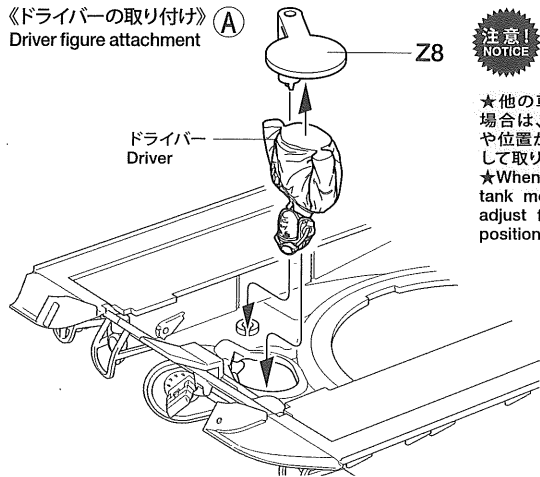

注意
NOTICE

★他の車体に取り付ける
場合は、Z7を人形の高さ
や位置が合うように、調整
して取り付けます。
★When attaching to other
tank models, use Z7 to
adjust figure height and
position.

《砲用手台座の取り付け》B
Gunner figure base
attachment

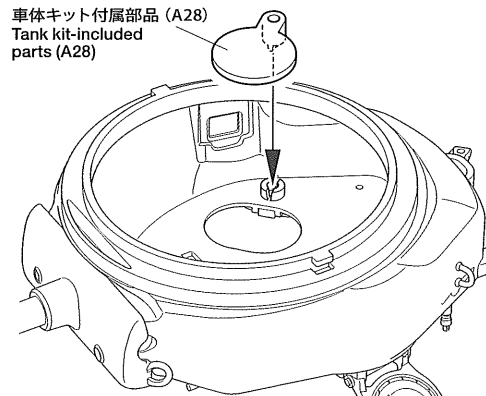

車体キット付属部品 (A28)
Tank kit-included
parts (A28)



●万一不良、不足部品などありました場合は、当社
カスタマーサービスまでご連絡ください。
●In case of defects, missing parts, or other
customer service concerns, please contact your
local official Tamiya dealer.

1115 ©2015 TAMIYA

《お問い合わせ番号》 静岡 054-283-0003
東京 03-3899-3765 (静岡に自動転送)
※電話番号をお確かめの上、おかけ間違いのないようお願いいたします。
《カスタマーサービスアドレス》

http://tamiya.com/japan/customer/cs_top.htm

35347 1/35 US Tank Crew Euro Theater (11054790)