

HOPUP OPTIONS



BUGGY AERATION OIL FILLED DAMPER SET

ホップアップオプションズ OP.1028 バギー用エアレーションオイルダンパーセット

⚠ 注意

- 工具の使用には十分注意してください。特にニッパーやナイフなど刃物によるケガや事故に注意してください。
- オイルが誤って目や口に入ったときは、すぐに大量の水で洗い流し、医師に相談してください。
- 小さなお子様のいる場所での作業はしないでください。工具にさわったり、パーツやビニール袋の飲み込みによる窒息など危険な状況が考えられます。

⚠ CAUTION

- When assembling these parts, tools including knives are used. Extra care should be taken to prevent personal injury. ●Damper oil must not be inhaled or ingested. Keep away from eyes and skin. If accidental exposure occurs, immediately flush with water and seek medical attention.
- Keep out of reach of small children. Children must not be allowed to put any parts or packaging material in their mouths.

フロントシリンダー(シリンダー、リテーナー)	2個	3mmOリング(赤)	8個
リヤシリンダー(シリンダー、リテーナー)	2個	7.5mmOリング(赤)	4個
V部品	2枚	11.5mmOリング(赤)	4個
X部品	2枚	12mmOリング(赤)	4個
フロントスプリング	2個	アッパーロッドガイド	4個
リヤスプリング	2個	ロアロッドガイド	4個
40.7mmダンパーシャフト	2本	ミドルスペーサー	8個
49.6mmダンパーシャフト	2本	5mmピローボールナット	5個
ダンパーピストン(1.4mm穴)	2個	3×18mm丸ビス	5個
ダンパーピストン(1.3mm穴)	2個	3×15mm丸ビス	4個
2mmEリング	10個	3×12mm丸ビス	5個
4×0.1mmシム	10枚	ダンパーオイル(400番)	1本
3×0.2mmシム	5枚	2×5mmキャップスクリュー	5個

1

フロントダンパーシリンダーとピストンの組み立て

Front damper cylinder & piston

★2個作ります。
★Make 2.

★分解します。
★Disassemble.

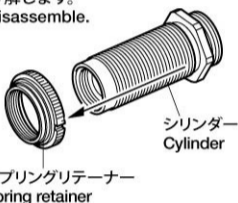

《シリンダーエンド》
Cylinder end

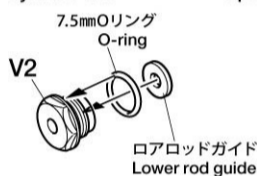

《スプリングリテーナー》
Spring retainer



★向きに注意。
★Note direction.

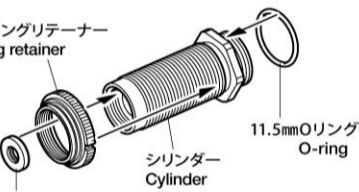

《ピストン》
Piston

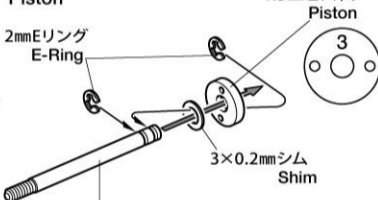

★向きに注意。
★Note direction.

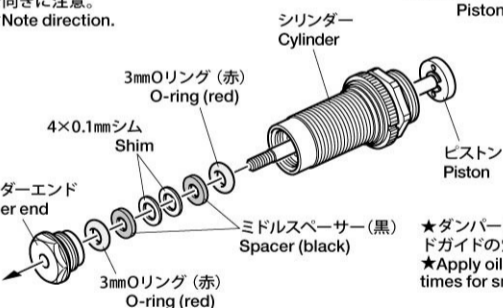

★押し込みます。
★Snap on.

★ダンパーシャフトにオイルをつけて、ロッドガイドの穴をなじませてください。
★Apply oil to shaft and pump several times for smooth movement of rod guide.

2

リヤダンパーシリンダーとピストンの組み立て

Rear damper cylinder & piston

★2個作ります。
★Make 2.

★分解します。
★Disassemble.

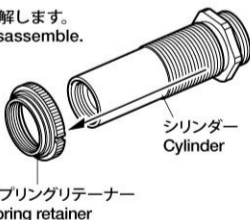

《シリンダーエンド》
Cylinder end

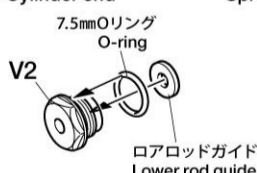

《スプリングリテーナー》
Spring retainer



★向きに注意。
★Note direction.

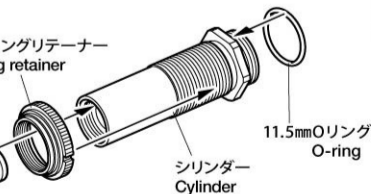

《ピストン》
Piston

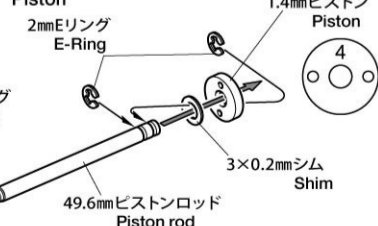

★向きに注意。
★Note direction.

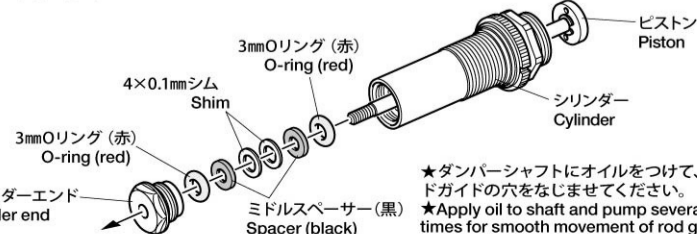

★ダンパーシャフトにオイルをつけて、ロッドガイドの穴をなじませてください。
★Apply oil to shaft and pump several times for smooth movement of rod guide.

3 ダンパーエンドの取り付け **ATTACHING DAMPER END** ★フロント、リヤ各2本作ります。
★Make 2pcs. each of front and rear.

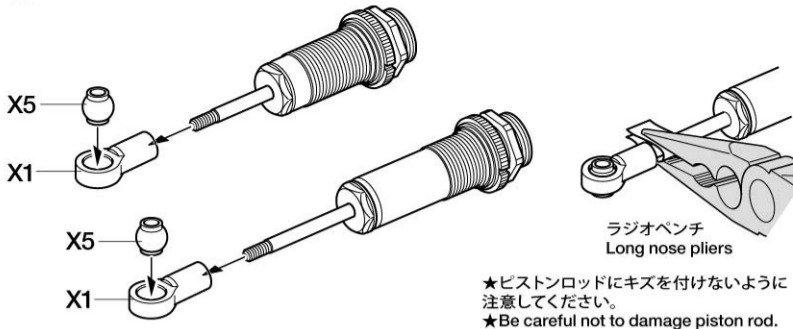

4 ダンパーオイルの入れ方 **DAMPER OIL**

- 1.ピストンを下にさげ、オイルを下图の位置まで入れます。ピストンをゆっくり上下させてオイル中の気泡を抜きます。
1.Pull down piston and pour oil into cylinder. Remove air bubbles by slowly moving piston up and down.
- 2.ピストンをいっぱいにおろし、オイルの量を確認し、V1(シリンダーキャップ)をしめ込んで完了です。
2.Pull down piston, check amount of oil and tighten V1(cylinder cap).

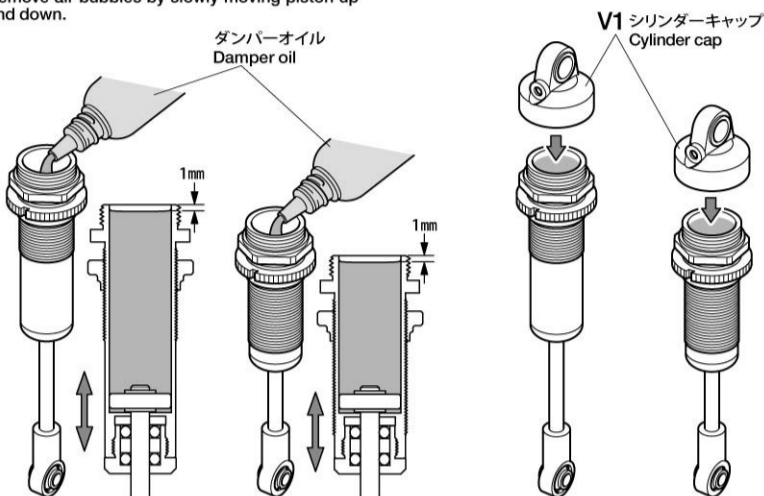

5 スプリングの取り付け **ATTACHING SPRING** ★フロント、リヤ各2本作ります。
★Make 2pcs. each of front and rear.

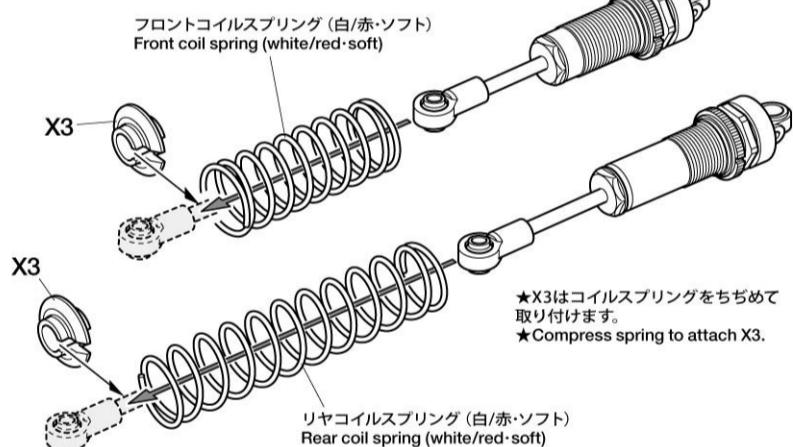

6 車高の調整 **GROUND CLEARANCE ADJUSTMENT**

- ★リテーナーを回して車高を調整します。
★Adjust ground clearance by rotating cylinder nut.

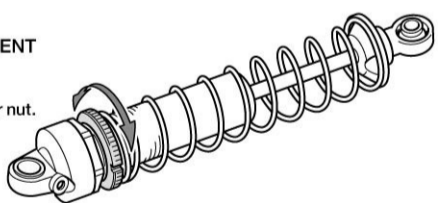

7 取り付け金具 **ATTACHMENT PARTS**

- ★TRF501X、TRF-501X WEはキットの取り付けと同じです。
★Attachment of TRF501X & TRF501X WE is same as the kit.

DB01 《フロント、リヤ》
Front & rear

DF-03 DF-02 DT-02
《フロント》 Front 《リヤ》 Rear

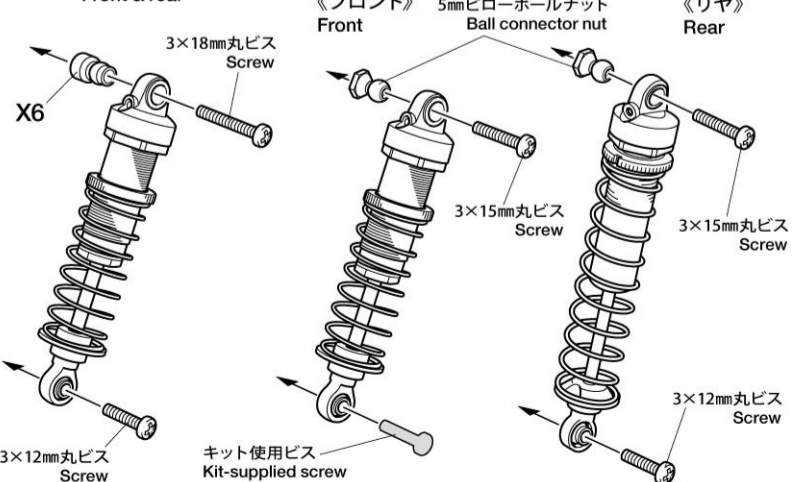

- ★アッパーロッドガイド、ローアロッドガイドは走行でダメージを受けます。ダンパーの動きがわるくなったら、スムーズに動くよう調整、加工してください。
★To ensure smooth movement of damper, periodically modify and adjust upper and lower rod guides as they may be damaged while running.