

# UNIVERSAL PLATE L (210 × 160mm)

楽しい工作シリーズ No.172

ユニバーサルプレート L(210×160mm)



## ⚠ 注意

- 作る前に説明図を最後までよくお読みください。また、小学生などの低年齢の方が組み立てるときは、保護者の方もお読みください。
- 工具の使用には十分注意してください。特にナイフ、ニッパーなどの刃物によるケガ、事故に注意してください。
- 小さなお子様のいる場所での作業はしないでください。小さな部品の飲み込みや、ビニール袋をかぶっての窒息など危険な状況が考えられます。

## ⚠ CAUTION

- Read carefully and fully understand the instructions before commencing assembly. A supervising adult should also read the instructions if a child assembles the model.
- When assembling this kit, tools including knives are used. Extra care should be taken to avoid personal injury.
- Keep out of reach of small children. Children must not be allowed to put any parts in their mouths, or pull vinyl bag over their heads.

## 《用意する工具》

Tools recommended

●+ドライバー(大)  
+ Screwdriver (large)

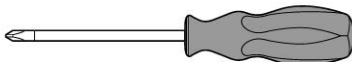

●ニッパー  
Side cutters

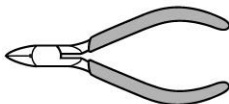

●ラジオペンチ  
Long nose pliers

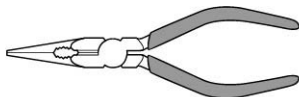

## 《軸受けの取り付け》 Attaching shaft base

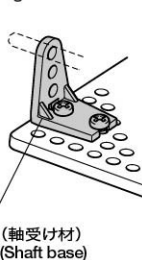

X1 (軸受け材)  
(Shaft base)

## 《多軸タイプ》 Base for plural shafts

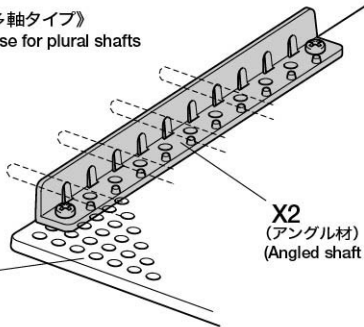

X2  
(アングル材)  
(Angled shaft base)

ユニバーサルプレート L  
Universal plate L

## 《ギヤボックス(別売)などの固定》 Fixing Mechanism units

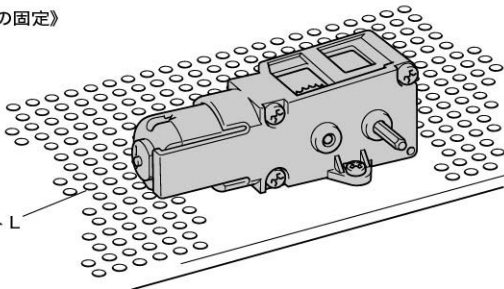

ユニバーサルプレート L  
Universal plate L

## 《作例》

## Examples

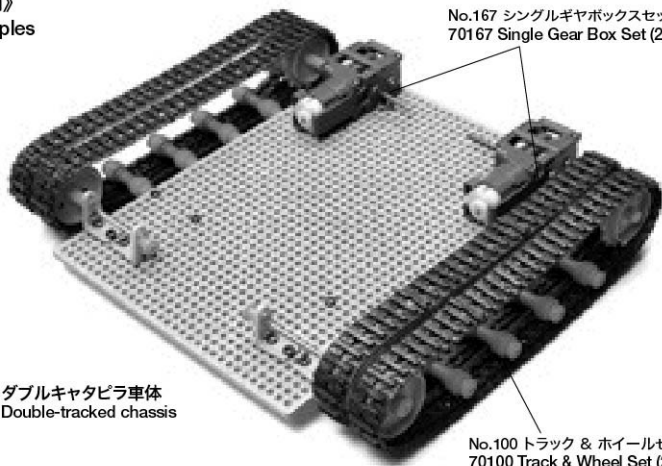

No.167 シングルギヤボックスセット(2セット)  
70167 Single Gear Box Set (2 sets)

- ダブルキャタピラ車体
- Double-tracked chassis

No.100 トラック & ホイールセット(2セット)  
70100 Track & Wheel Set (2 sets)

## 《ロボコン応用作例》

## Example of using in Robot Contest

※タミヤのホームページでいろいろな作品例が見られます。  
※Check Tamiya website for more information.

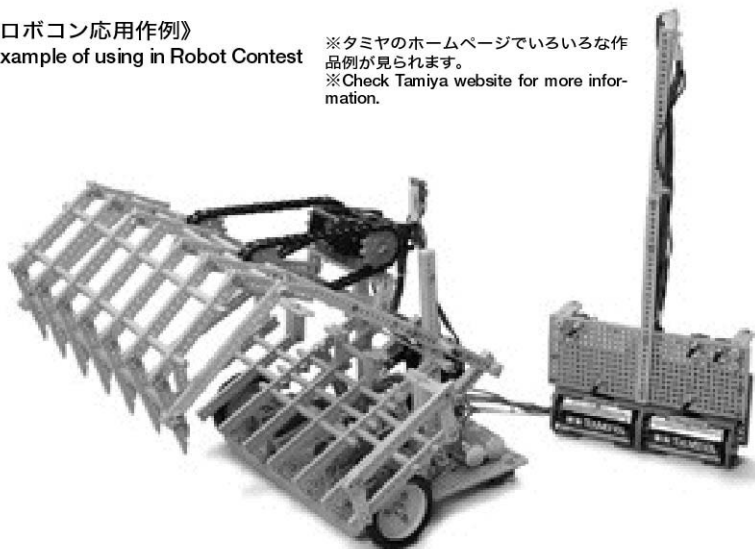

●万一、不良や不足部品などありました場合は、当社カスタマーサービスまでご連絡ください。

《お問い合わせ番号》

静岡 054-283-0003

東京 03-3899-3765 (静岡へ自動転送)

営業時間/平日▶8:00~20:00 土、日、祝日▶8:00~17:00

●タミヤ・ホームページアドレス  
[www.tamiya.com](http://www.tamiya.com)



**TAMIYA**

株式会社タミヤ

〒422-8610 静岡県駿河区扇田原3-7

70172 Univ. Plate L (210×160mm) (1057255)